

## Geschichte UKW Funk

### Inhaltsverzeichnis

1	Geschichte des UKW Amateurfunk .....	2
2	Damalige Betriebstechnik .....	2
3	DL6MH und der Bayrische Bergtag (BBT) .....	3
4	Semco Electronic GmbH, Wesseln .....	6
5	Neukonstruktion eines SSB/FM-2m-Transceivers aus SEMCO-Bausteinen .....	9
6	Minitix, Fa. Radio Bitter, Dortmund, DL1ZH .....	13
7	MINIX: Fa. Richter & Co. ....	14
8	Selbstbaugeräte der 60er Jahre .....	15
9	DL6SW 2m Handfunksprechgerät .....	17
10	DL3IJ 145 MHz Transistor Funksprechgerät Trausnitz III .....	20
11	DL6SW 2m Konverter .....	22
12	Goetting & Griem, Röddensen .....	23
13	Henz & Hellborg .....	26
14	Die ersten kommerziellen (UKW-) Geräte aus Japan .....	27
15	Wie kam es zum FM- und Relaisfunk ? .....	28

---

## Geschichte des UKW Amateurfunk

---

Im Vergleich zur Kurzwelle waren in den 1960-er Jahren nur wenige Stationen auf UKW zu hören und es gab auch kaum kommerzielle Neugeräte. Anfangs war es auch sehr schwer, die für den UKW-Eigenbau benötigten Bauteile zu bekommen, bzw. waren diese sehr teuer. Dennoch wurde viel gebastelt und experimentiert.

Nicht zuletzt machten es der wirtschaftliche Aufschwung und der Forschungsdrang vieler Funkamateure möglich, diese neue Welt der UKW-Frequenzen zu erobern. Diese OM`s machten sich schon damals Gedanken darüber, wie man die Aktivitäten auf diesen Bändern erhöhen könnte.

Wer in den 1960-er Jahren schon ein (meist selbst gebautes) 2m-Funkgerät besaß und über das Band drehte, hörte meistens nichts – außer Rauschen und mitunter den einen oder anderen Träger, die aber oft durch das Empfängerkonzept bedingt waren. Die Lage dieser internen Pfeifstellen merkte man sich und so konnte man sie gut von den außen über die Antenne zum Empfänger gelangenden Signalen unterscheiden. Nur wenige Funkamateure waren auf diesem für damalige Begriffe eher exotischen Band QRV, und wenn, dann meistens in der Modulationsart AM.

Der Empfänger war in der Regel durchstimmbar, der Sender gewöhnlich quarzgesteuert. Der Grund dafür war, dass man mit Amateurmitteln nicht so leicht einen Sender-VFO mit ausreichender Frequenzgenauigkeit und -stabilität realisieren konnte. Der Quarz war die Garantie, dass man mit seinem Sendesignal innerhalb der Bandgrenzen blieb.

Meist machte man sich nicht die Mühe, einen kompletten Sender und Empfänger für das 2m-Band zu bauen, sondern setzte empfängerseitig mittels Konverter die Frequenz auf das 10m-Band um. Senderseitig wurde das im Kurzwellensender im Frequenzbereich 28 bis 30 MHz erzeugte Signal auf den Frequenzbereich 144 bis 146 MHz umgesetzt.

Hier sind in loser Folge Beiträge zur Geschichte des UKW Amateurfunks geplant - ich freue mich über Eure Anregungen/Beiträge

Christian, OE1CWJ

[www.oe1cwj.com](http://www.oe1cwj.com)

---

## Damalige Betriebstechnik

---

© DBØUA

Ein für die damalige Zeit typischer CQ-Ruf auf dem 2 Meter Band erstreckte sich über die Zeitdauer von mindestens einer Minute und hörte sich etwa so an:

»CQCQ 2, CQ 2, CQ 2, CQ 2 ... hier ruft DL3HX in Augsburg ... CQ 2, CQ 2, CQ 2, CQ 2 ...

Dora Ludwig Drei Holland Xanthippe ... ruft CQ 2, CQ 2, CQ 2 ... und DL3HX[\*] geht auf allgemeinen Empfang ... hört zuerst auf dieser Frequenz und dreht dann von 144 Band aufwärts... Bitte kommen ... Daahdidooooo...

[\* DL3HX hieß Franz König, wohnte in Augsburg und ist inzwischen verstorben.]

Dieses »Über-das-Band-drehen« war deshalb notwendig, weil die Gegenstation senderseitig meistens auch quartzesteuert war; aber eben auf einer ganz anderen Frequenz. Viele fanden »ihren« Quarz ganz einfach in der Bastelkiste. Die Ausgangsfrequenz dieses Quarzes war von zweitrangiger Bedeutung, es musste sich damit nur eine Endfrequenz erzeugen lassen, die irgendwo zwischen 144 und 146 MHz lag. Notfalls änderte man kurzerhand die Frequenzaufbereitung des Senders.»Hausfrequenz« nannte man das damals, und nahezu jeder hatte seine eigene.

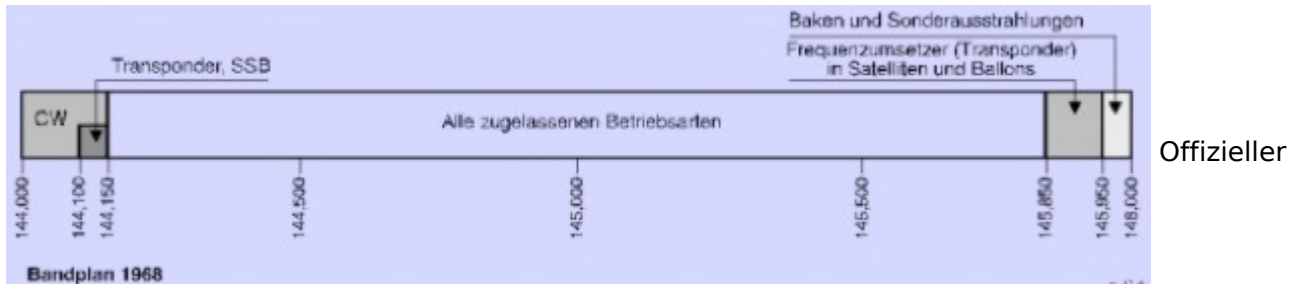

Bandplan für das 2 Meter Band 1968

Es waren zwar alle Betriebsarten zugelassen, aber praktisch gab es damals nur die gute alte Amplitudenmodulation AM – meist mit einer QJE03-12 erzeugt. Aber es gab auch schon Endstufen mit Transistoren.

## DL6MH und der Bayrische Bergtag (BBT)

© OM Gerhard, VE6AQO (ex-OE7GOI) [1]

Ingenieur Sepp (Josef) Reithofer war mit seinem Rufzeichen DL6MH auf dem Gebiete der VHF-UHF und SHF Amateurfunktechnik im In- und Ausland weithin bekannt. Als "Vater" des BBT (Bayrischer Bergtag) hat er sich in ganz Europa einen Namen gemacht und hat den technischen Fortschritt der portablen 2m und 70cm Klein-Geräte beträchtlich vorwärtsgetrieben. Er hat vielen Erstverbindungen gemacht. Er verstarb am 26. Oktober 1985 im Alter von 77 Jahren in seiner Heimatstadt Straubing.

Die Geräte die hier vorgestellt sind, repräsentieren den Stand der Amateurtechnik um 1961 bis 1967. Am Anfang der 60er Jahre wurden von DL6MH große Anstrengungen gemacht die Röhren aus den Portable Geräten zu verdrängen, sobald neue, geeignete Transistoren erschwinglich wurden. Damals war die Auswahl von geeigneten Transistoren noch sehr spärlich und verursachten der oft knappen Amateurkasse große Ausgaben. Jedes mW an UKW-HF mußte man sich mühsam erkämpfen. Transistoren wie OC171, AF118 und ähnliche Typen wurden gequält um die letzten paar mW rauszukitzeln. Oft war man damals auf Fünf oder Zehn mW HF sogar recht stolz.

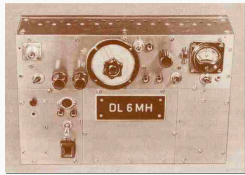

Erste portable 2m  
BBT Station, 1955



OM Sepp beim BBT,  
1955

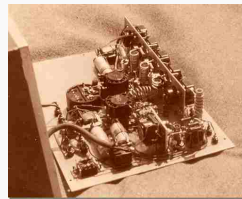

BBT Station 1956

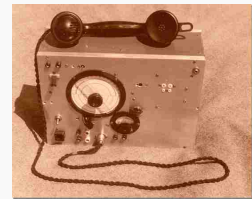

TX Baugruppe



BBT Geräte  
Ausstellung

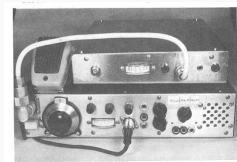

DL6MH Station für  
2m und 70cm



Homemade RIG für  
70cm

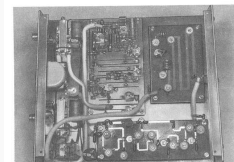

Transverter für 70cm  
nach DL6MH

Als Vater des BBT (Bayrischer Bergtag) hat DL6MH den technischen Fortschritt der portablen 2-m Geräte beträchtlich vorwärtsgetrieben. Innerhalb von nur ein paar Jahren wurden die Röhren fast vollkommen verdrängt. Es wurde sogleich erkannt, dass beim BBT mehr das Können und die Lage der Station den Erfolg beim BBT bestimmte. Mit nur 50 bis 200 mW HF wurden vielfach hunderte KM an Reichweiten erzielt. Jedes Jahr stieg die Anteilnahme am BBT. Viele Hams aus den Nachbarländern in OE, I, OK, DM, u.a. nahmen am BBT teil, welcher ungeahnte Beliebtheit erreichte.



Nach Möglichkeit wurden im Empfängerteil vielfach UKW-Rundfunk Baugruppen verschiedener Hersteller (Görler) in diesen Geräten nach kleinerem Umbau verwendet. Die folgenden Bilder illustrieren die Kombination von Industrie und Selbstbausaltungen.

Obwohl die damalige Gerätetechnik uns heute im Zeitalter von computergesteuerten Funkgeräten mit allen Schikanen heute fast primitiv anmutet, sollte man sich immer vor Augen halten, daß diese Geräte ein Wegbereiter der modernen Technik darstellten. Es ist bestimmt möglich daß die OMs damals bestimmt genau so viel Spaß am Ausprobieren und Verwendung der meistens selbstgebauten Geräte hatten, wie heutzutage wir mit den modernen Wundern der Herstellertechnik.

Es muß leider auch gesagt werden daß immer weniger OMs ihre Funkgeräte in ihrer Funktionweise im Detail kennen. Das ist einerseits durch die außerordentliche Miniaturisierung der Bauweise mit SMD Bauteilen zu erklären, als auch daß die meisten Gerätefunktionen indirekt durch fest eingebaute Microcomputer gesteuert werden, deren Funktionsablauf und der Quellcode dem Gebraucher sowieso nicht zugänglich sind. Vorbei ist die Zeit wo ein

Bedienungselement direkt das Gerät beeinflusste. Die Miniaturisierung ist der fachmännischen Reparatur immer weniger zugänglich und verurteilt viele neue Geräte zum Wegwerfen. Vielfach ist Reparatur nur durch teuren Modulaustausch möglich. Schon lange her sind die Tage wo der OM Schaltbild und Gerät studieren konnte und imstande war sich früh mit der Funktionsweise vertraut zu machen und die meisten Fehler selber beheben zu können. Man sieht hier übrigens auch eine gewisse Parallele zur Automobilreparatur. Es ist leider auch nicht zu verleugnen, daß viele der modernen Computergesteuerten Geräten ein Übermaß an "features" haben. Die meistens Features werden jedoch außer den wichtigen Grundfunktionen sowieso selten gebraucht, setzen leider jedoch für eine vernünftige Bedienung des Gerätes die Mitnahme der "Quick Reference" oder des Benutzerhandbuchs voraus, da man sich oft nach kurzer Zeit des Nichtgebrauchs an die vielen Menus und Tasten Sequenzen nicht mehr auskennt. In der Hinsicht waren früher die nicht Computergesteuerten Geräte viel einfacher in der Bedienung.

Es ist auch interessant daß viele der neuen Funksprechgeräte heutzutage durch den äußerst breiten Empfangsbereich dieser Geräte oft stark durch Störungen anderer Funkdienste leiden. Es ist wirklich ironisch daß die Geräte oft die Größe einer Zigarettenschachtel haben, daß aber das Filter daß man dazu braucht um die Störungen abzuhalten, oft die Größe einer Schuhschachtel erreicht. Diese Störanfälligkeit ist einerseits durch den breiten Empfangsbereich zu erklären, andererseits durch die HF Niederspannungsschaltungstechnik mit Bipolaren Transistoren, die den Gebrauch Kreuzmodulations- und Intermodulationsärmerer FETS verbietet und nicht zuletzt durch die übermäßige Anwendung von Dioden in den kritischen HF-Wegen. Es ist hier weniger beabsichtigt die moderne Gerätetechnik und Trends schlecht zu machen, als den Kontrast zwischen der damaligen Gerätetechnik und der Heutigen Generation von Geräten herauszustellen.

## **Semco Electronic GmbH, Wesseln**

---

© Leo Schulz, DL9BBR

Begonnen hat alles um 1960. Im Hildesheimer Blaupunktwerk waren einige Funkamateure beschäftigt, darunter Karl-Heinz Lausen, DL9SB, von Haus aus Fernsehtechniker und Rudolf Loke, DJ2KD, ein gelernter Kaufmann. Zunächst realisierten diese beiden kleinere Amateurfunk-Projekte für den Eigenbedarf, die auch bei anderen Mitgliedern des Hildesheimer DARC-Ortsverbands auf großes Interesse stießen. Zu dieser Zeit gab es in Deutschland praktisch keinen kommerziellen Hersteller für Amateurfunk-Erzeugnisse und so sprach es sich herum, dass diese Beiden interessante Bausteine herstellen. Die Mundpropaganda führte zu einer wachsenden Nachfrage und zu dem Entschluss eine eigene Firma zu gründen. Das Gewerbe firmierte zunächst unter K.-H. Lausen, Hildesheim, Bahrfeld-Straße 11. Eines der ersten Produkte war ein Spannungswandler mit 2x AD103 für den Mobilbetrieb mit röhrenbestückten UKW-Endstufen (mit QQE03/12). Danach wurde ein KW-Konverter mit 1,6-MHz-ZF (HFB 1,6) entwickelt, der mit einem MW-Radio als Nachsetzer den Empfang aller 5 KW-Amateurfunkbänder ermöglichte. Der Erfolg dieses Konverters führte dazu, Bausteine für einen voll transistorisierten KW-Empfänger zu realisieren. Es entstand die KW-Konverter-Variante HFB-3,0 mit 3,0-MHz-ZF, ein dazu passender 3-MHz-ZF Baustein und ein NF-Verstärker. Die Auslieferung in Bausatzform wurde jedoch sehr bald von der Fertigung komplett aufgebauter und abgeglicher Bausteine abgelöst, da sich schnell zeigte, dass viele Funkamateure Probleme mit dem Aufbau der neuen Technik hatten

(Selbstbestücken der Platinen und Baustein-Abgleich). Aus den genannten Kurzwellen-Bausteinen entstand der KW-Empfänger Semiconda, der nun auch mit Gehäuse und mechanischen Teilen geliefert wurde. Daraus entstand später der Semiconda 68 mit neuer Frontplatte. Für das 2-m Amateurfunk-Band wurden inzwischen ebenfalls Bausteine entwickelt. Der MB2 als 2-m Konverter und der MB10 als 10-m-Nachsetzer ermöglichten den Aufbau kleiner portabler Stationen. Der dazu entwickelte Sender-Baustein wurde in den UKW-Berichten Heft 2/1964 von U.L. Rohde beschrieben und kostete 1964 etwa 250 DM. Der 2-m-Konverter MB2 setzte damals in seiner baulichen Größe und Empfindlichkeit Maßstäbe. Geringe Vorselektion und mäßige Großsignalfestigkeit der bipolaren Transistoren führten aber zur Trübung des Empfangs durch starke UKW-Rundfunksender. Ab 1964 ergab sich ein enger persönlicher Kontakt zwischen R. Loke und Dipl.-Ing. Horst-D. Zander, DJ2EV, der bis 1967 in Hamburg, dann in Freiburg/Brsg. In der industrie tätig war. Aufgrund seiner Begeisterung für das Hobby Amateurfunk und seines Berufes (HF-und Halbleitertechnik) gab OM Zander im Laufe der Jahre dem Hildesheimer Unternehmen viele Anregungen, die dem Allgemeinen Stand der Amateurfunktechnik deutlich voraus waren. Dazu gehörten u.a. das Schaltungskonzept für den legendären ersten 2-m-Konverter UE2FET mit Feldefekttransistoren und besonders hoher (Vor-) Selektion und Störfestigkeit sowie Verbesserungsvorschläge aufgrund eigener Experimente, wie z.b. Untersuchungen und Schaltdetails zur Modulationsqualität ("positive" AM, Linearität von SSB-Senderbausteinen), das Konzept für das bekannte UKW-Funksprechgerät "Semco" und Konzepte für die späteren SSB-Tranceiver. Der rasante Entwicklungsverlauf der Halbleiter brachte preiswerte Transistoren auf den Markt, die die Entwicklung neuer Bausteine für Empfänger und Sender ermöglichten. Hierzu gehörten u.a. der Senderbaustein MBS21 und Folgemodelle und die Umentwicklung des UE2FET von JFETs auf MosFETs (UE2MosFet) und die "Mini Bausteine" die sich schnell einen guten Ruf erwarben. Parallel dazu begann die Entwicklung und Produktion von 2-m-Fertiggeräten wie Funksprechgerät Semco, Tranceiver SSB-Semco, Semco-SSB und Semcoport.



Semco Terzo analog



Semco Terzo Innenleben



Semco Terzo Detailansicht



ZFB9/02 9MHZ IF-Amplifier

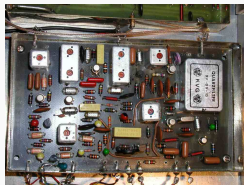

SSB Semco Innenleben



Semcoport 2-m FM /AM Transceiver



2m AM Portable 1967



SSB Semco ZF-Baustein

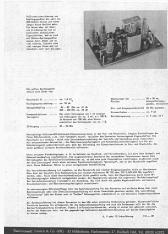

MB-22 Konverter 2m /10m Beschreibung

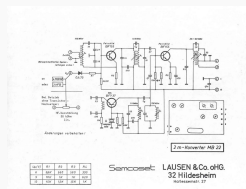

MB-22 Konverter Schaltbild

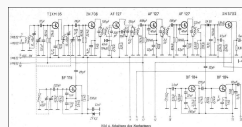

MB-103 10m-Konverter /Nachsetzer

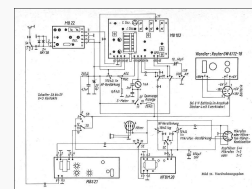

MB-103 Verdrahtungsplan

(Bilder von Leo/DL9BBR, Roel/PA0JTA und Willi/OE1WKL)

Ende 1965 tauchte der Name Semcoset erstmalig in der Firmenbezeichnung auf, die 1966 in Semcoset Lausen & Co. OHG umgewandelt wurde. Im Rahmen der Firmenvergrößerung wechselte der Standort zunächst zur Borsigstr.5 in Hildesheim. 1969 wurden dann Entwicklung und Produktion in einem eigenen Neubau nach Wesseln bei Hildesheim, Über dem Steinbruch 189 verlagert. Hier entstand das SSB-Semco sowie das Semco-Moto und das inzwischen überarbeitete AM-Funksprechgerät Semco, als "Brotdose" bei den Funkamateuren bald ein sehr beliebtes Portabel-Gerät, das auch bei Fuchsjagden und beim BBT seine Klasse über viele Jahre



bewies. Es folgte die Weiterentwicklung des SSB-Semco zum Semco-SSB. Das Semco-Roto 1971 war eine preiswerte Variante für den mobilen Betrieb mit AM und FM. 1973 kam dann das Semco-Terzo auf den Markt. Mit 25 Watt Sendeleistung in SSB und AM und 15 Watt in FM sowie der für Relaisbetrieb erforderlichen Ablage zunächst von 1,6 MHz, war das zu diesem Zeitpunkt Technisch Machbare erreicht. Die Variante Terzo-Digital war dann das absolute Spitzen-Produkt von Semcoset und wurde zur Legende. Für Portabelbetrieb entstand das Semcoport als würdiger Nachfolger der "Brotdose" und wurde ebenfalls sehr schnell zum Verkaufserfolg, der längere Lieferzeiten hervorrief. Im Bereich der Bausteine waren in der Zwischenzeit die Nachsetzer und Konverter weiterentwickelt und verbessert worden. Sie stellten eine preiswerte Variante für den Funkamateurler dar und es gab dazu einige Baubeschreibungen in der Zeitschrift Funkschau. 1977 kamen die letzten Transceiver von Semcoset auf den Markt. Hierbei handelt es sich um das Semco-Selecto und das Semco-Roto-S. Diese waren im Empfangsteil mit Schottky-Dioden-Ringmischern ausgestattet und boten im Amateurfunkbereich bis dahin unerreichte Großsignal-Festigkeit. Mit dem Tod von DJ2KD, der die Firma führte und dessen Spezialgebiet die Panorama-Empfänger wie Semcorama, Spectrolyzer AR, Semco-Spectro MM usw. waren, ging auch die Ära Semcoset zu Ende. Semcoset hatte bis dahin dem zunehmenden Druck der japanischen Konkurrenz Stand gehalten. Damit endet die deutsche Amateurfunkgeräte-Produktion von Semcoset und somit auch ein großes Stück Amateurfunk-Geschichte.

Die folgenden Scans von historischen Katalogen der Firma SEMCO stammen von VE6AQO und DL9BBR:

Hunter2.pdf	<a href="#">Media:Hunter2.pdf</a>
Semco-1966R.pdf	<a href="#">Media: Semco-1966R.pdf</a>
Semco-Roto-2R.pdf	<a href="#">Media:Semco-Roto-2R.pdf</a>
Semco_1968R.pdf	<a href="#">Media:Semco_1968R.pdf</a>
Semco_1971R.pdf	<a href="#">Media:Semco_1971R.pdf.zip</a>
Semco_1980R.pdf	<a href="#">Media:Semco_1980R.pdf</a>
Semcorama2R.pdf	<a href="#">Media:Semcorama2R.pdf</a>
SemcoramaR.pdf	<a href="#">Media:SemcoramaR.pdf</a>

## Neukonstruktion eines SSB/FM-2m-Transceivers aus SEMCO-Bausteinen

© Uli, DK4SX

In den Siebzigern gab es auch in Deutschland eine florierende Amateurfunkindustrie, die hauptsächlich für die neuen C-Lizenzierten hervorragende UKW-Geräte produzierte. Eine davon war die Fa. Lausen/Semcoset. Fast jeder damalige UKW-Amateur besaß mindestens einige Baugruppen oder ein Gerät von dieser Firma. Leider konnte ich mir nie einen kompletten Transceiver leisten, habe aber mit größter Begeisterung an Geräten der OV-Kollegen gearbeitet. Heute ist es geradezu traurig zu sehen, wie diese einstmals hervorragenden Geräte ausgemustert werden und auf den Schrott wandern. Das hat mich dazu bewogen, wenigstens einen dieser Transceiver wieder aufleben zu lassen und, wenn auch in etwas modifizierter Form, wieder zu moderner Funktion zu bringen. Daher habe ich bei ebay zwei zerbastelte 2-m-Transceiver "SEMCO-SSB" günstig ersteigert. Aus deren Bausteinen entwarf ich einen neuen, modernen SSB/FM-Transceiver. Dazu waren einige Änderungen notwendig:

**Empfänger:**

Um die Intermodulationsfestigkeit zu verbessern wurde zuerst die Verstärkung des 2. Vorverstärkers reduziert. Dann habe ich einen Diodenringmischer eingefügt, den Oszillatorpegel erhöht und die vorhandene FET-Stufe so umgebaut, dass sie als Gate-Stufe den Mischer in der ZF-Ebene reell abschließt. Das SSB-Filter wurde durch ein keramisches Filter mit etwas schmalerer Bandbreite ersetzt.

Datei:semcorxmix5.jpg

Zusatzplatine auf dem Konvertermodul mit TFM-3 Diodenmischer und +7 dBm-LO-Verstärker

**Sender:**

Um Batteriebetrieb zu erleichtern habe ich eine Radikalkur vorgenommen. Der Sender wurde komplett umbestückt, um mit einem neuen Halbleitersatz mit 12 V versorgt werden zu können. Der neue Sender macht 20 Wpew bei 13 V und 3,5 A max.

Stromaufnahme. Die Single-Ended Stufen machen leider trotz vergleichsweise hohen Ruhestroms nur knapp 30 dB IM-Abstand bei max. Ausgangsleistung. Das Oberwellenfilter wurde etwas solider aufgebaut. Es hat max. 0,2 dB Einfügedämpfung.

Datei:semcotx5.jpg

Sender

Der auf 12 V umgebaute Sender. Unterschiede sind kaum auszumachen, bis auf den Spannungsregler links, der die Vorspannungen bei Batteriebetrieb konstant hält. Der Sender ist jetzt mit den Transistoren 2N5108, 2N4427, BLY87 und 2SC2629

bestückt. Natürlich mussten die Impedanztransformationsglieder zwischen den Stufen alle nachoptimiert werden. Das kleine Modul vorne ist ein Leistungs-PIN-Regler zur variablen Einstellung der Ausgangsleistung.

**Frequenzaufbereitung:**

Datei:semcodds5.jpg

neue DDS-Baugruppe

Das ist die neue DDS-Baugruppe (im ersten Teststadium). Der DDS-Oszillator "schwingt" ebenfalls von 18,5 MHz bis 20,5 MHz.

Der analoge VFO wurde durch eine DDS mit dem Baustein AD 9850 ersetzt. Dieser wird gesteuert durch einen Atmega8-16. Die Nebenwellenfreiheit im 2-MHz-Abstimmbereich ist nur etwa 50 dB, außerhalb wird sie durch einen Bandpass erhöht. Der DDS-VFO wird in drei umschaltbaren Schrittweiten von 10 Hz, 100 Hz und 1 kHz durchgestimmt. Er erhält zusätzlich eine RIT-Funktion. Die DDS erzeugt einige Pfeifstellen, die aber alle unterhalb der Anzeigeschwelle des S-Meters liegen. Etwas später soll der DDS-Baustein durch den moderneren AD 9951 ersetzt werden.

Ursprünglich war im SEMCO-SSB der BFO des Empfängers ein freischwingender Oszillator, der auf die genaue Sendefrequenz "eingepfeifen" werden musste. Das ist keine moderne Lösung. Daher wird der BFO auf 455 kHz jetzt durch Teilung von Quarzfrequenzen erzeugt. Diese werden mit dem 2. LO des Empfängers von 9,455 MHz auf 9-MHz-Tx-Träger gemischt. Für die notwendige Nebenwellenfreiheit auf 9 MHz sorgt ein 4pol. Quarzfilter. So ist absolut genauer Transceiverbetrieb gewährleistet.

Das ist die neue BFO-Baugruppe. Der BFO ist mit drei Quarzen (links oben) im 7 MHz-Bereich bestückt, deren Frequenzen durch den Teiler (rechts oben) durch 16 geteilt werden. So ergeben sich die BFO Frequenzen 455 kHz und 455 kHz +/- 1,5 kHz für LSB und USB. Links unten ist der Oszillator mit der Frequenz 9,455 MHz angeordnet. Er liefert das 2. LO-Signal für den Empfänger.

Der vorhandene Oszillator auf der ZF-Karte des Semco wird nun als Buffer verwendet. Im Mischer (unten, Mitte) werden 9,455 MHz mit 455 kHz gemischt. Das ergibt 9 MHz +/- 1,5 kHz für den Sender-Träger. Um die Nebenwellen zu unterdrücken, durchläuft dieses Signal ein 4-poliges Quarzfilter (unten rechts), das einen Nebenwellenabstand von > 60 dB garantiert. So sind alle Rx /Tx-Frequenzen immer transceive.

Der neue DDS-VFO lässt sich, im Gegensatz zum alten Analog-VFO, nicht FM-modulieren, daher muss der Oberton-Aufmischoszillator moduliert werden. Im alten SEMCO-SSB war nur ein Aufmischoszillator vorgesehen. Für die Relais-Ablage musste ein zweiter installiert werden. Beide Oszillatoren sind auf einer weiteren kleinen Zusatzplatine realisiert. Erste Versuche haben gezeigt, dass sich Oszillatoren im 3. Oberton nicht so weit ziehen lassen, dass sich nach Verdopplung ein hinreichender Hub erzielen lässt. Deshalb kommen hier nun Grundwellenquarze auf der halben Frequenz und je eine zusätzliche Verdopplerstufe zum Einsatz. Die Quarze wurden von Andy Fleischer geliefert.

Der auf der Konverterplatine befindliche Obertonoszillator bei 58 MHz wird nun durch den rechts abgebildeten Grundwellenquarz-Oszillator ersetzt. Dieser schwingt auf 29 MHz. Er lässt sich leicht mit dem aus dem Kompressor stammenden NF-Pegel modulieren. Anschließend wird sein Ausgangssignal verdoppelt und dem ebenfalls als Verdoppler geschalteten Originaloszillator zugeführt. Der zweite Oszillator dient der Relaisablage. Links sieht man die neue Netzteilplatine mit dem Netzfilter, dem "dicken" Siebelko und der S/E-Umschaltung mit zeitversetzter Sequentierung anstelle des ursprünglichen Umschaltrelais.

Datei:semcozaehler5.jpg  
Frequenzzähler, von Gabor Gesce

Die Frequenzanzeige besteht aus einem separaten Zähler, der das aufwärts gemischte LO-Signal, korrigiert um die ZF-Lage, anzeigt. Der Frequenzzähler stammt von Gabor Gesce, der professionell gebaute, preiswerte Frequenzzähler und Module bis 12 GHz auf den Amateurfunkmessen anbietet. Dieses Modul

zählt die LO-Frequenz und addiert die ZF von 9 MHz. Die Frequenzanzeige wird bis zur 100 Hz-Stelle aufgelöst.

### **Mechanik:**

Da sich die Bedienung ändert, ändern sich auch die Bedienelemente und damit die Mechanik. Es war beabsichtigt, ein Gehäuse im Stil des neuen TR-7 aufzubauen. Ohne 12 V/28 V-Wandler wird natürlich auch das Netzteil stark vereinfacht. Alle Versorgungsspannungen werden jetzt mit Festspannungsreglern entsprechender Belastbarkeit erzeugt.

### **Neukonstruktion**

Es gibt nur noch einen Umschalter für FM und SSB und einen Schalter für die Relaisablage. Hinzugekommen ist ein Einsteller für die Sendeausgangsleistung, die Taster für die Abstimmschrittweite, die RIT und den Rufton. Die Frequenz wird nun auf 100 Hz genau angezeigt.

Allerdings wird die Seitenbandablage nicht berücksichtigt, sodass man in USB 1,5 kHz addieren und bei LSB abziehen muss. Leider ließ sich eine ZF-Ablage in Abhängigkeit von der Betriebsart nicht programmieren. Der Sprachkompressor wurde etwas "entschärft" und bleibt dafür permanent eingeschaltet. Durch die dreistöckige Bauweise ist das Gerät nun etwas höher - mit Platz für die Digitalanzeige und einen Frontausprecher - dafür ist es aber etwas schmaler geworden



Neukonstruktion des SSB/FM-2m-Transceivers aus SEMCO-Bausteinen

Die Oberseite des Chassis zeigt den Sender (rechts), den Mischer (links daneben) und die SSB-Aufbereitung. Auch der Sendermischer wurde auf 12 V umgerüstet. Die SSB-Aufbereitung erhält die quarzgesteuerten Träger aus der BFO-Baugruppe. Links sind der gekapselte Frequenzzähler, daneben der Dynamikkompressor und der Ruftongenerator auf dem Zwischenchassis zu erkennen. Unter dem Tongenerator sitzt der Modulationsschalter, der die NF vom Modulator in der Betriebsart SSB abtrennt.

Unter dem Subchassis sind der BFO und das DDS-Modul montiert. Ganz im Vordergrund steht das ebenfalls gekapselte Oberwellenfilter neben dem Sende-/Empfangs-Relais.

Unter dem Chassis ist der Empfänger angeordnet mit dem Frontend (halb rechts) und dem ZF-Verstärker (links daneben). Ganz rechts ist das Netzteil mit dem Ringkerntrafo, oben der Modulator/Mischoszillator (Mitte) und (links oben) der NF-Verstärker auf dem FM-Demodulator.

Das "neue" Gerät hat nach dem Umbau eine etwas reduzierte Empfindlichkeit von 0,16  $\mu\text{V}$  in SSB (10 dB S+N/N) und 0,8  $\mu\text{V}$  in FM (20 dB S+N/N), Ausgangsleistung beträgt in FM und SSB (PEP) 2 W ...20 W (einstellbar).



Originales SEMCO-SSB, getrennte FM/SSB Einstellung für TX und RX, BFO-Abstimmung



Neukonstruktion DK4SX, mit Umschalter FM/SSB und Relaisablage



Ursprünglich war der BFO des Empfängers freischwingend - nun mittels Quarzfrequenz erzeugt



Blick unter das Chassis: Empfänger mit Frontend, ZF, Netzteil mit Ringkerntrafo, NF Verstärker auf dem FM Demodulator

## Minitix, Fa. Radio Bitter, Dortmund, DL1ZH

© OM Gerhard, VE6AQO & OM Leo, DL9BBR

In den sechziger Jahren hatte die Firma Radio Bitter, Dortmund den Alleinvertrieb von MINIIX Bausteinen und fertigen Geräten für das 2-m Band

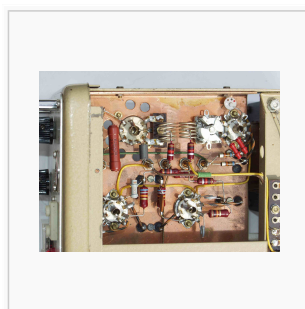
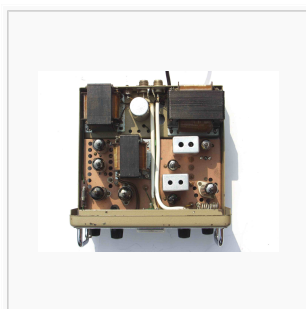
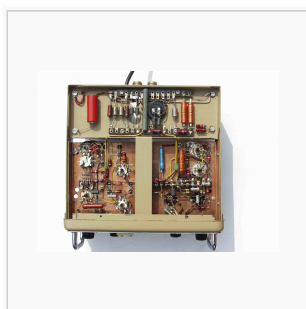
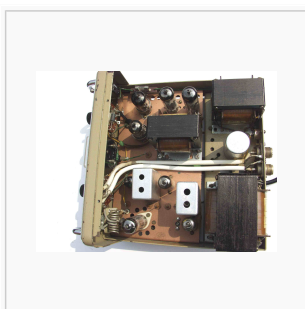

Text

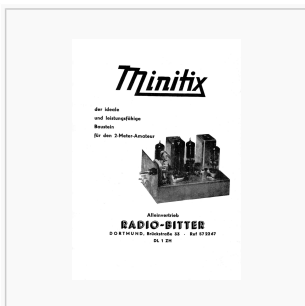

Handbuch  
Steuersender UKS 15  
K

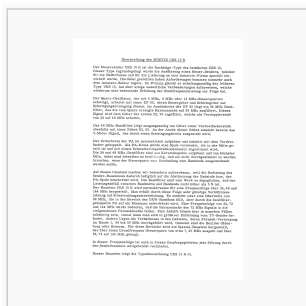

Handbuch



Handbuch

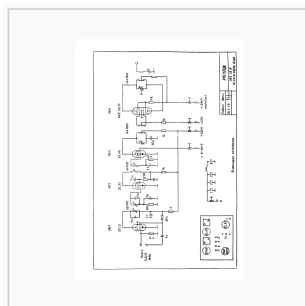

Schaltbild UKS 15K



2m AM-CW-Sender  
Minitix Frontplatte

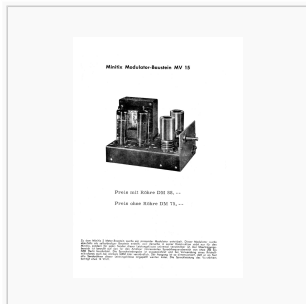

Handbuch Modulator

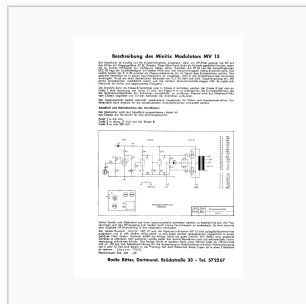

Schaltbild Modulator

## MINIX: Fa. Richter & Co.

© OM Gerhard, VE6AQO & OM Leo, DL9BBR

Ende der sechziger Jahre kam die Firma Richter & Co. in Hannover mit dem Minix MTR25 Hybrid 2-m AM Transceiver heraus. Minix ist eine Marke dieses Großhändlers, welcher später auch die Geräte von YAESU-MUSEN (Japan) mit dem Markennamen "Sommerkamp" vertreten hat, als der vorige Inhaber Wolfgang Sommerkamp (DJ2YJ) den Vertrieb in Deutschland aufgab. Später wurde die Firma Richter von Hans Kolbe, der Firma Stabo in Hildesheim übernommen.

Der Empfänger des MTR25 war volltransistorisiert. Der VFO gesteuerte Sender war teiltransistorisiert mit einer QQE03-12 in der Gegentaktendstufe. Der AM Modulator war mit der ECLL800 bestückt. Das Gerät war mit einem Universalnetzteil ausgerüstet so dass man es mit 220V oder 12V vom Bordnetz betreiben konnte. Nach kurzer Zeit kam das Modell MTR-25 S heraus. Der Hauptunterschied bestand darin, dass die neuen Betriebsarten FM und CW damit möglich waren.



MINIX MTR 25S  
Handbuch

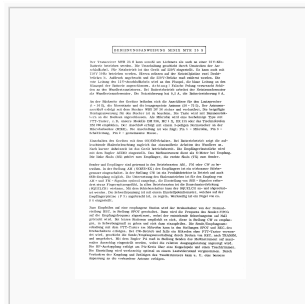

Handbuch

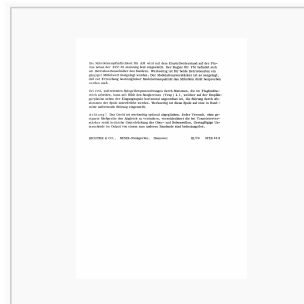

Handbuch

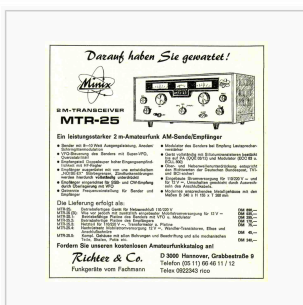
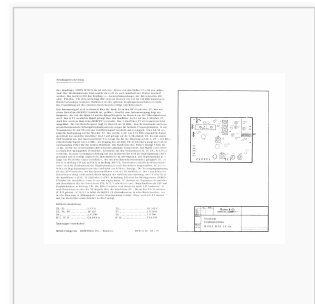

Werbung MTR 25 DL-  
QTC 7/68



Minix MTR 25 S  
Frontansicht



Minix MTR 25 S  
Rückansicht



Minix Geräte MTL50  
und MT020A

## **Selbstbaugeräte der 60er Jahre**

---

Auf diesen Seiten findet man Bilder von selbstgebaute UKW Amateurfunkgeräten die u.a. in alten rpb Büchern und der Funkschau beschrieben sind. Diese Geräte sind interessante Beispiele typischer Selbstbaugeräte der 60er Jahre.

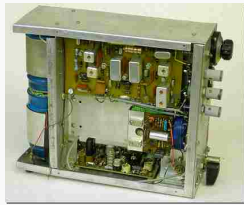

DJ5MM 2m-AM-Portable



DJ5MM Gerät ca. 1960

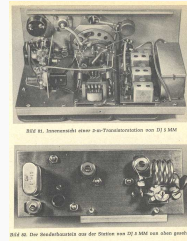

Innenansicht der DJ5MM 2m Transistorstation



Unterbringung der Batterien unter dem Chassis DJ5MM



2m Station von DL9AL mit Zf-Baustein

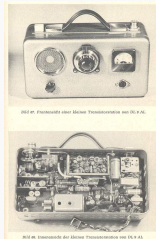

Kleine Transistorstation von DL9AL

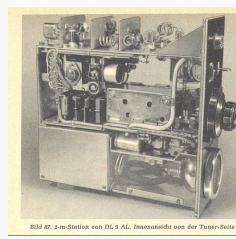

2m Station von DL9AL, Tunerteil

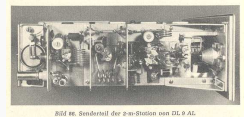

Senderteil DL9AL

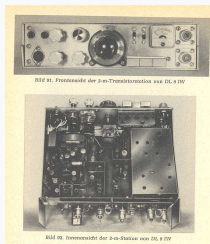

2m AM-Portabel, Transistorstation von DL9IW

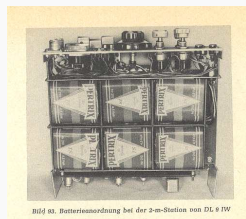

Batterieanordnung bei DL9IW

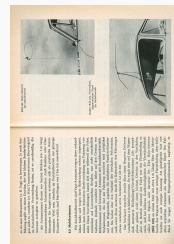

DL6MH und horizontale (!) Mobilantennen

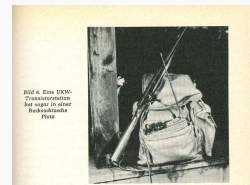

DL6MH: Die UKW Station immer dabei



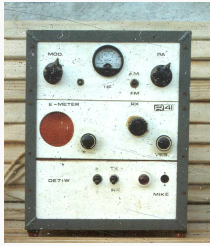

2m AM/FM Sender  
/Empfänger mit  
QQE03/12 und EL34  
im Modulator, OE7IW

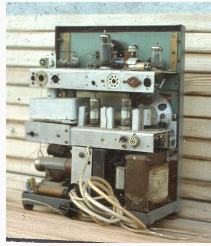

Rückansicht des  
OE7IW Gerätes,  
Nuvistor 2m Tuner in  
den 50-60er Jahren

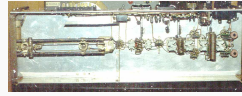

2m AM  
Rundspruchsender  
des OEVSV Wien aus  
den 50er und 60er  
Jahren

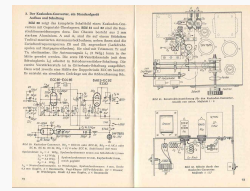

2m Wallmann  
Konverter

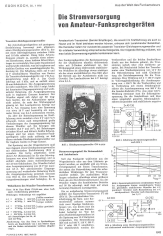

Die  
Stromversorgung  
von  
Funksprechgeräten,  
DL1HM

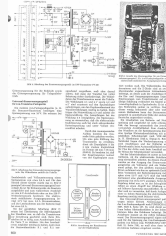

Artikel aus  
Funkschau 1967,  
Heft 20, pp. 649-650

miniTX1.jpg

Transistor-  
Kleinstsender für das  
2-m-Band

miniTX2.jpg

Artikel aus  
Funkschau 1966,  
Heft 14, DJ6AI

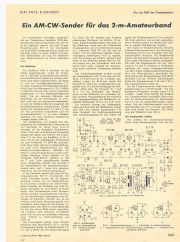

Ein AM-CW Sender  
für das 2-m-  
Amateurband

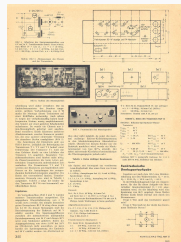

Artikel aus  
Funkschau 1965,  
Heft 13, B. Dietrich



FET-Vorverstärker  
für das 2-m-Band,  
Funkschau 1968,  
Heft 16

stehwellen.jpg

Stehwellen  
Meßgerät,  
Funkschau 1968,  
Heft 11

## DL6SW 2m Handfunksprechgerät

© OM Gerhard, VE6AQO & OM Leo, DL9BBR

Hier findet man einige Beiträge aus den frühen UKW Berichten über das sehr berühmte und beliebte DL6SW 2m Handfunksprechgerät, welches in den 60er Jahren weite Verbreitung gefunden hat und vielfach von Funkamateuren im In- und Ausland mit grossen Erfolg nachgebaut worden ist.

Der DL6SW Konverter war seiner Zeit sehr vorraus. Die FET- Bestückung in den Vorstufen und Mischer sorgten für überragende Kreuzmodulationseigenschaften und Empfindlichkeit und konnte sich mit den besten Röhrenkonvertern messen. In den 60er Jahren war der Konverter sehr beliebt.

Horst Glonner Ausführung des DL6SW Gerätes, als Kleinserie um 1964-1967 von der Firma Horst Glonner, Labor für Funktechnik, München-Pasing, hergestellt.

Download hier: [Media:DL6SW Horst Glonner Ausführung.pdf](#)

Das DL3PD Geraet ist eine Weiterentwicklung des DL6SW Gerätes, weshalb es auf der DL6SW Seiten miteinbezogen ist und entspricht elektrisch weitgehend dem Vorbild, wurde aber im flachen Buchstil auf nur einer einzigen Platine verwirklicht. Das Gerät war für AM Modulation ausgelegt und hatte ungefähr 50mW Ausgangsleistung. Der Empfänger war abstimmbar zwischen 144 bis 146MHz. Drei 4.5V Flachbatterien versorgten das Gerät mit Strom.



DL6SW Gerat, UKW-Berichte 1962, Heft 5 /6

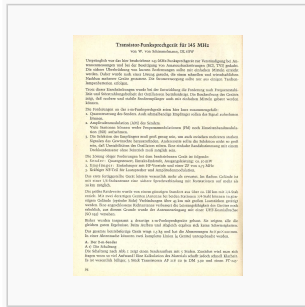

Einleitung

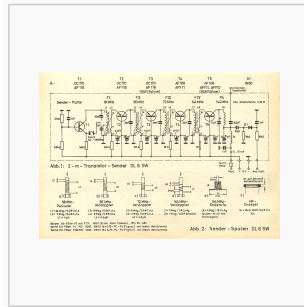

Transistor Sender



Sender Leiterplatte

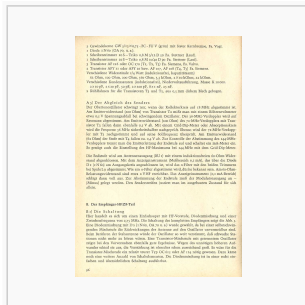
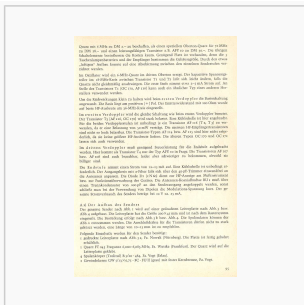

Empfängerteil

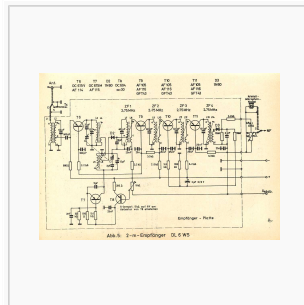

Empfänger Schaltbild

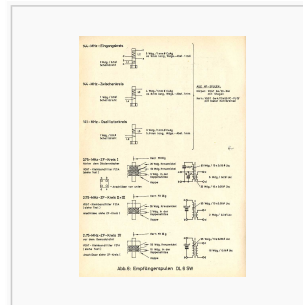

Empfängerspulen

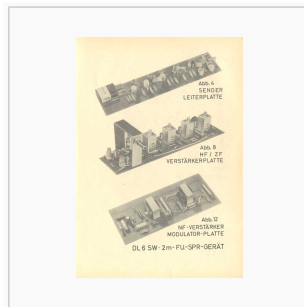
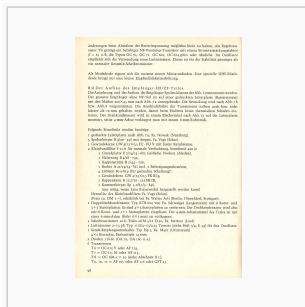
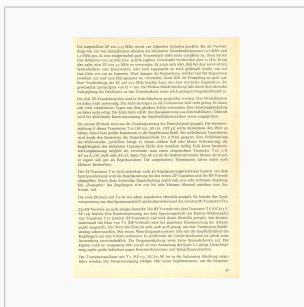

Leiterplatten Abb.

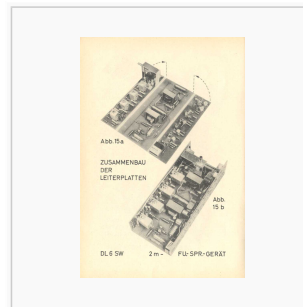

Zusammenbau Leiterplatten

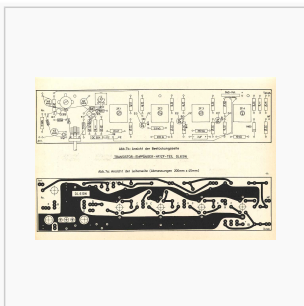

Empfänger Leiterplatte

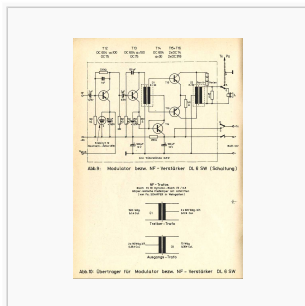

Modulator Nf-Verstärker

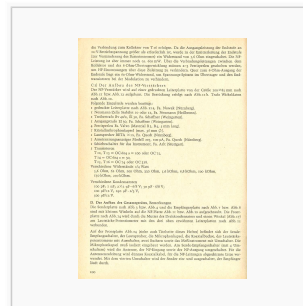
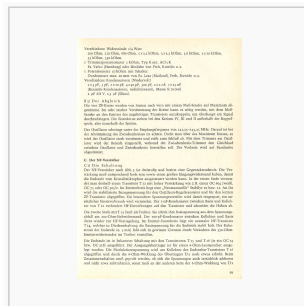

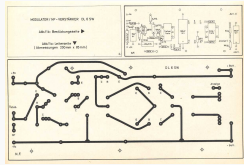

Modulator, NF  
Verstärker

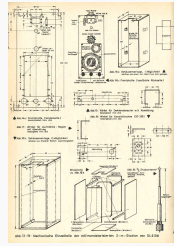

Mechanischer  
Zusammenbau



DL6SW Gerät  
unbekannter  
Herkunft



## DL3IJ 145 MHz Transistor Funksprechgerät Trausnitz III

© OM Gerhard, VE6AQO & OM Leo, DL9BBR  
UKW Berichte, März 1965

Die Trausnitz 2-m Funksprechgeräte stellen eine Fortsetzung in der Entwicklung von tragbaren UKW Funksprechgeräten dar. Diese Geräte nützten erstmalig die damals neuen Silizium Overlay Transistoren vorteilhaft aus, die bei niedrigen Betriebsspannungen eine beträchtliche Erhöhung der Sendeleistung im 1-3 Watt Bereich ermöglichten.

Das Trausnitz III Gerät ist eine Weiterentwicklung mit beträchtlich höherer Sendeleistung und Silizium Transistoren und verwendet einen leistungsfähigeren 2m Doppelsuper Empfänger. Historisch stellen diese Geräte Meilensteine in der Entwicklung von tragbaren transistorisierten Funksprechgeräten dar.

Die Scans dieser Seiten sind im Originalformat um den nostalgischen Charakter dieser Geräte zu betonen. Nur der Kontrast wurde etwas erhöht um die Platinenlayouts etwas leichter druckbar zu machen. Für diesen Zweck ist es allerdings notwendig die Layouts mit einem Photoeditorprogramm zu bearbeiten damit der leichtgelbe Farbton verschwindet und die weissen Flächen beim Laserdrucker weiß bleiben.

Das "Trausnitz", wurde erstmals im Heft 9 des DL-QTC 1963 beschrieben, stellt den Vorgänger des Trausnitz III Gerätes dar.



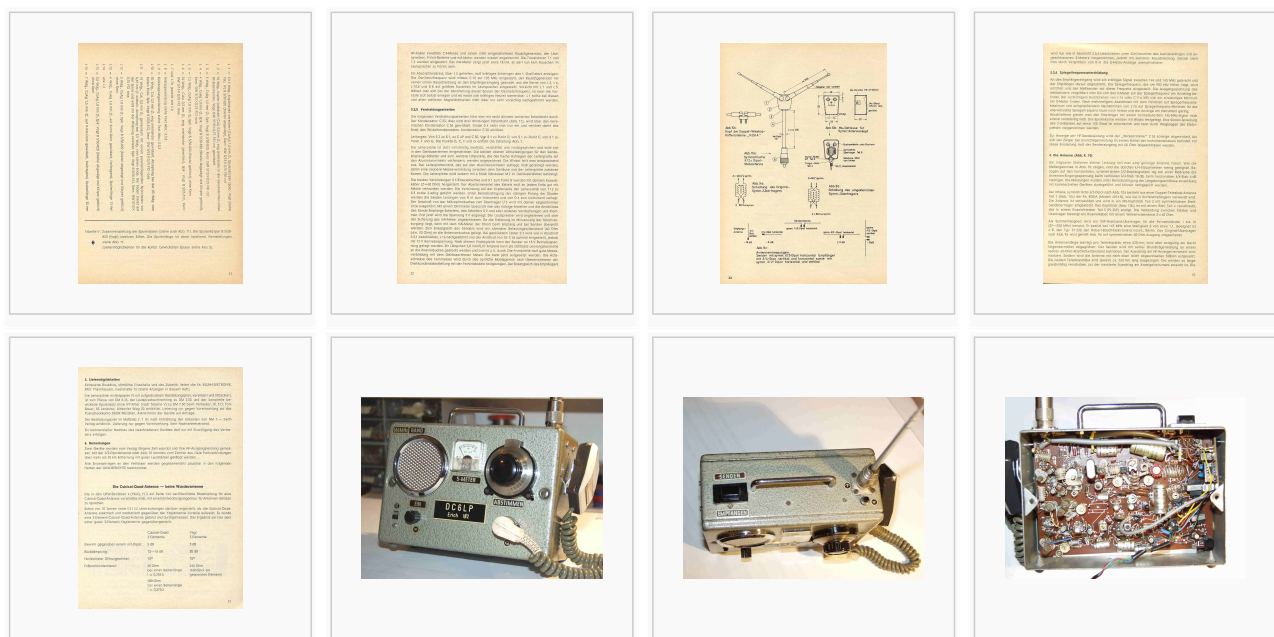

## DL6SW 2m Konverter

© OM Gerhard, VE6AQO & OM Leo, DL9BBR

DL6SW 2m Konverter mit Feldeffekt-Transistoren, UKW-Berichte 1967, Heft 2

Folgend ist ein Scan der Baubeschreibung des seinerzeit berühmten und vielfach nachgebauten DL6SW Fet-Konverters. Die Empfangsleistung dieses Konverters befriedigt auch heute noch alle Ansprüche. Das Großsignalverhalten übertraf damals alle mit normalen Transistoren gebauten Konverter.

Der DL6SW Konverter setzte das 144-146MHz Amateurband auf 28-30MHz um. Als Nachsetzer wurden vielfach Semco 10m Empfangsbausteine oder ähnliche Bausteine verwendet. Auch der Stations KW-Amateurempfänger eignet sich oft gut als Nachsetzer.

Damals konnte man den DL6SW Konverter als Bausatz vom Verlag UKW Berichte beziehen oder als Fertigerät von der Fa. Hannes Bauer kaufen. Das Platinenlayout kann man direkt im Masstab 1:1 auf einem Laser- oder Tintenstrahldrucker auf Transparentfolien für die Platinenherstellung ausdrucken. Bitte beachten, dass das Layout Spiegelbildlich dargestellt ist damit die Toner oder Tintenseite direkt im Kontakt mit dem Photolack bleibt. Andernfalls leidet die Schärfe des Layouts.



## Goetting & Griem, Röddensen

© OM Mathias, DL8ZAJ

Von Mitte der 60-iger Jahre bis Mitte der 70-iger Jahre wurden von der Firma Goetting und Griem in Röddensen bei Hannover hervorragende UKW Tranceiver und Endstufen gefertigt. DL8ZAJ, der auch mehrere dieser Geräte selbst besitzt, fasst im folgenden zusammen, was über diesen Hersteller und dessen Geräte bekannt ist.

### Zur Vorgeschichte

Hans-Heinrich Götting, DL3XW war ursprünglich Landwirt, der sich aber die technischen Grundlagen der Hochfrequenztechnik im Selbststudium angeeignet hatte. Er war seit 1940 zuerst Mitglied im DASD und nach dem Krieg und nach Gründung des DARC Mitglied im DARC OV

Hannover H 13. Nach Gründung des OV Lehrte H 32 gehörte er diesem bis zu seinem Tod an. Als Autodidakt wird er in kürzester Zeit führend in der damals noch jungen 2 Meter Technik und baut gemeinsam mit Hans Jürgen Griem DJ1SL die unten beschriebenen Tranceiver und Endstufen. Hans Jürgen Griem DJ1SL ist seit dem 11.03.1988 silent key, Hans Heinrich Götting seit dem 14. 03. 2011.

## 2 Meter Tranceiver: 2G70

In den 60-iger Jahren kam der erste Tranceiver dieser Reihe, der 2G70 auf den Markt. Er war einer der ersten 2 Meter Tranceiver, die einen durchstimmbaren Sender hatten und damit das vorher übliche Rufen auf einer Quarzgesteuerten Frequenz nicht mehr nötig machten.



Vorderansicht des 2G70

Hier ein Blockschaltbild dieses Tranceivers:  
[Media:2g70\\_5.jpg](#)

Außerdem hier noch eine Beschreibung dieses Tranceivers von Hans Jürgen Griem DJ1SL in den UKW Berichten jener Jahre: Artikel 2G 70  
 Zu dem Bild muß angemerkt werden, daß der Regler "TX" links neben dem VFO Abstimmknopf nicht serienmäßig ist, sondern aus einer Modifikation stammt.

## 2G70B

Der Nachfolger des 2G70 war der 2G70B. Er kam 1968 oder 1969 auf den Markt. Bei diesem Gerät war der Empfänger bereits voll transistorisiert. In der Sendevor- und Endstufe kam hier je eine QJE 03/12 zum Einsatz. Es wurde eine Ausgangsleistung von 30 Watt PEP erreicht. Hier noch ein Blockschaltbild dieses Tranceivers: [Media:Blockschaltbild 2GB70B.jpg](#)

Die Bilder wurden freundlicherweise von Martin, DL1FMB zur Verfügung gestellt, vielen Dank.

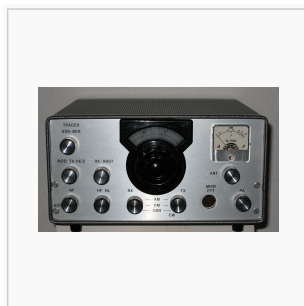

2G70B Vorderansicht



2G70B: Ansicht von oben



Ansicht von unten



Detailansicht der Endstufe

## HG70C

Der Nachfolger des 2G70B war folgerichtig der HG70C. Er ist schon weitestgehend transistorisiert besitzt aber in der Sendervorstufe eine QJE 03-12 und in der Endstufe eine QJE 06-40. Hier ein Blockschaltbild dieses Tranceivers.

## HG70D





Vorderansicht des HG70C

Der HG70D war der letzte von Götting gefertigte 2 Meter Tranceiver wurde ca. 1973 produziert. Dieses Gerät ist vollständig transistorisiert. Äußerlich gleicht er sonst dem HG70C. In der Endstufe kamen entweder ein 2N6200 oder ein BLY 94 zum Einsatz. Hiermit brachte der Tranceiver eine Ausgangsleistung von 40 Watt. Super mit Mehrfachmischung; Dieser AM/CW/SSB Transceiver überstrich das gesamte 2m-Band, ZF bei 9MHz, 220 x 120 x 280 mm und kostete damals ca. 2.900 DM.

Hier ein Blockschaltbild des Senders [Media: Blockschaltbild Sender HG70D.jpeg](#) und des

Empfängers [Media: Blockschaltbild Empf HG70D.jpeg](#)

### HG72A

Der HG72A war von Götting als Mobil- und Portabeltranceiver konzipiert. Er überstrich wie die großen Brüder das gesamte 2 Meter Band. Er konnte sowohl an einer Autobatterie betrieben werden als auch im Portabelbetrieb mit 9 Babyzellen. An 12 Volt machte er eine FM Ausgangsleistung von 15 Watt, mit Babyzellen betrieben 1,5 Watt output.

### HG72B

Der Nachfolger des HG72A war -richtig geraten- der HG72B. Er war volltransistorisiert mit dem BLY 88A in der Endstufe. Er konnte nur noch mit 12 Volt betrieben werden und machte 14 Watt output. Von diesen beiden Tranceivern liegen mir leider keine Bilder vor.

### 70 cm Tranceiver: HG74A

Der HG74A war meines Wissens der einzige 70 cm Tranceiver, der von Götting gebaut wurde. Er überstreicht das gesamte 70 cm Band in 2 MHz Abschnitten. Das Gerät ist volltransistorisiert und wurde nur in einer geringen Stückzahl gebaut.

Da ich dieses Gerät nicht selber besitze wurden die hier präsentierten Bilder vom Besitzer Martin, DL1FMB zur Verfügung gestellt. Vielen Dank an dieser Stelle.

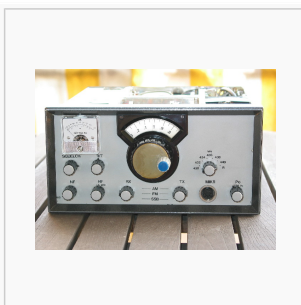
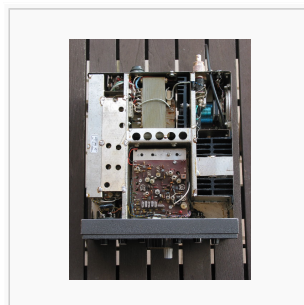
HG74A  
Vorderansicht

HG74A Oberseite

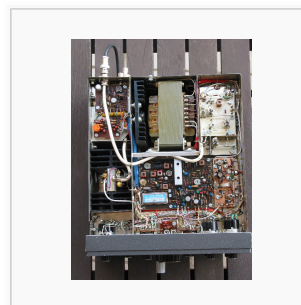

HG74A Unterseite

Endstufe HG51B:  
Ansicht Vorderseite

## 2 Meter Endstufen: 2G51A und HG51B

Die erste 2 Meter PA brachte das Signal der Tranceiver auf 250 Watt Ausgangsleistung. Als PA Röhre kam hier eine 4X150 von Eimac zum Einsatz. Die zweite Generation der 2 Meter PA´s lieferte als HG51B die für die damalige Zeit schon erstaunliche Leistung von 450 Watt PEP. Als Röhre kam hier eine 8874 (Eimac 3CX400 A7) zum Einsatz. Beschrieben wurde diese PA in der CQ-DL Heft 1-1973.

## Henz & Hellborg

---

© OM Gerhard, VE6AQO & OM Leo, DL9BBR

Anfang der siebziger Jahre ließ die Firma Funktechnisches Labor Henz & Hellborg in Hannover mit neuen Bausteinen für das 2m Amateurfunkband aufhorchen. Es handelte sich hier um einen Super VFO bzw. Steuersender für 144-146 MHz. Er konnte FM-moduliert werden und erreichte in der Version 2 H 71 MOa bei 12 Volt Betriebsspannung 50mW Sendeleistung. Dazu gab es dann eine kleine PA die daraus 1 Watt HF erzeugte und seitlich am Gehäuse montiert war. Die überarbeitete Version 2 H 72 MOa ermöglichte dann bereits 100mW Sendeleistung und konnte mit der neuen PA 2 H 72 P12 über 10 Watt HF an den Ausgang bringen. Beim Verfasser bringt die PA bei 13,5 V und P in 100mW 13,3Watt bei I max von 2,05A.

Das Fertigungsspektrum reichte aber bis hin zu SSB-Tranceiver Bausteinen, die auch ausführlich in Josef Reithofers Buch, Transistor-Amateurfunkgeräte für das 2-m-Band RPB 109, 5. Auflage, ausführlich beschrieben worden sind. Die Bausteine waren sehr solide aufgebaut und erfreuten sich großer Beliebtheit in Bastlerkreisen, ermöglichten sie doch sich einen UKW-Tranceiver nach eigenem Geschmack und Geldbeutel aufzubauen. Die Firma siedelte später nach Berenbostel um und fertigte dort ihr Amateurfunk - Bausteine - Programm.



UKW Information:  
2H71MO 2m-  
Steuersender

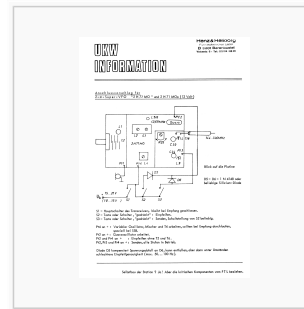
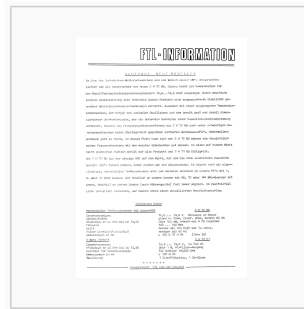
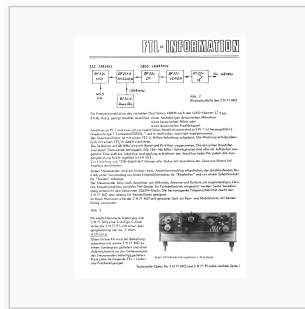

Anschlussvorschlag  
VFO

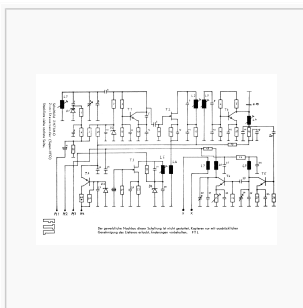

Schaltbild

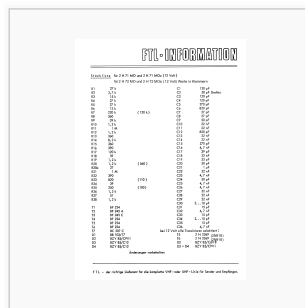

Stückliste

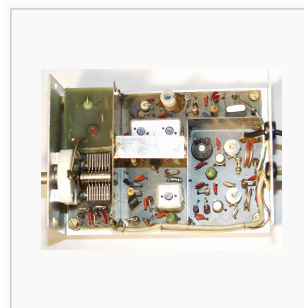

Hellborg VFO

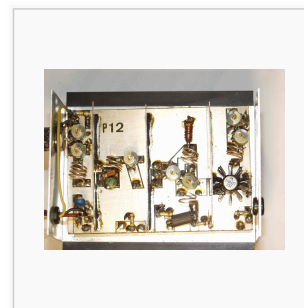

Hellborg PA

## Die ersten kommerziellen (UKW-) Geräte aus Japan

© OM Christian, OE1CWJ

Käufliche Funkgeräte waren in der 1950-er Jahren so gut wie unerschwinglich, vor allem moderne und gute Geräte aus den USA. Ein Dollar entsprach damals vier bis fünf Deutschmark. Daher verwendete man zum Teil alte Wehrmachtogeräte oder Geräte der US-amerikanischen Armee, welche den Ansprüchen der damaligen Funkamateure jedoch nicht immer entsprachen. Selbstbau war eine gute Alternative und die italienische Firma Geloso bot einen für 5 Bänder konzipierten Steuersender mit ansprechender Skala und verschiedene Einzelbauteile für das PI-Filter der Endstufenröhre 807 zu einem relativ günstigen Preis an. Zur gleichen Zeit entstanden jedoch in Japan mehrere industrielle Hersteller von Amateurfunkgeräten, die sowohl technologisch als auch preislich neuen Maßstäbe setzen sollten.

Der japanische Elektronikingenieur Sako Hasegawa, JA1MP gründete die Firma Yaesu Musen 1959 im Tokyoter Stadtteil Yaesu. Schon zwei Jahre zuvor hatte er in seiner Firma General Television Co Ltd. erste SSB Komponenten entwickelt. Die ersten Yaesu Produkte – der quartzgesteuerte 40m Monoband SSB Sender (FL-10/40) und der 5-Band quartzgesteuerte Sender FL-20 wurden schon bald nicht nur am japanischen Markt vertrieben, sondern wurden schon bald nach



ICOM Ingenieur Yoshitaka Iiboshi, JA3LOQ mit dem Firmengründer Tokuzo Inoue, JA3FA und dem ersten ICOM Produkt, dem FDAM-1

Australien und Deutschland exportiert. Die Yaesu's wurden jedoch erst Spectronics, Inc. Signal Hill, CA. in die USA importiert. Mit der Einführung und ständigen Weiterentwicklung der sehr populären FT-101 Linie wurde Yaesu in den 1970-er Jahren nun auch am U.S. Amateurfunk Markt geschätzt. Weiterhin wurden Yaesu Transceiver vorerst unter der US Marke "Henry Radio" (Los Angeles) vertrieben.

In dieser Zeit haftete japanischen Produkten noch ein äußerst schlechtes Qualitätsimage an, weshalb in Deutschland Yaesu anfangs unter der Marke Sommerkamp vertrieben wurde, dem Namen des Schweizer Importeurs.

Auch William "Bill" Kasuga, ein japanischstämmiger US-Amerikaner hatte lange mit der Reputation der von ihm vertriebenen japanischen Trio Corporation audio products zu kämpfen, warum er selbst 1981 noch diese Produkte für den Export unter der Marke "Kenwood" fertigen ließ. Er selbst sagte einmal dazu, dass die Silbe "Ken" sowohl bei japanischen als auch amerikanischen Verbrauchern positiv abgetestet werden konnte, während "wood" allein schon wegen der

sprachlichen Nähe zu "Hollywood" positiv belegt sei. 1986 übernahm die japanische Kenwood Corporation schließlich den bis dahin eigenständigen US Importeur "Kenwood"

In der selben Zeit, nämlich im Jahr 1964 gründete Tokuzo Inoue, JA3FA die "Inoue Electric Manufacturing Co. Ltd" wo er bald sein erstes kommerzielles Amateurfunkgerät baute, das All-Transistor FDAM-1 - ein 6 Meter Mobilfunkgerät mit einem 1 Watt. Über 200 Einheiten dieses ersten Transceivers wurden verkauft, gefolgt von 3000 Einheiten einer aktualisierten Version. Im Jahre 1978 änderte man den Firmennamen auf Icom Inc. ab (kurz für Inoue Communications)

Mit dem Ende des Röhrenzeitalters und der Verfügbarkeit von nunmehr auch industriell gefertigten UKW Geräten endete jene Epoche, als jeder UKW-Funkamateure auf seine mit einem Quarz erzeugte Hausfrequenz stolz war und am durchstimmbaren Empfänger von 144MHz aufwärts oder von 146MHz abwärts drehte musste, um nach Funkpartnern zu suchen.

Die 1970-er Jahre waren gekennzeichnet durch den Eintritt japanischer Hersteller, welche qualitativ hochwertige Fertigeräte zu erschwinglichen Preisen anbieten konnten. Dieses Jahrzehnt ist durch die ständige wachsende Verbreitung von UKW Relaisstationen und FM Betrieb gekennzeichnet. Allein in den USA verzeichnete man durch die neuen Entwicklungen damals schon 327.000 lizenzierte Funkamateure.

## Wie kam es zum FM- und Relaisfunk ?

Die hier angeführten Artikel sind **Veröffentlichungen aus DL-qtc und CQ-DL** und sollen zum besseren Verständnis der Anfangszeiten von FM- und Relaisfunk beitragen. Die Rechte aller Artikel und Bilder hat der DARC. Bei allen Beiträgen finden Sie Angaben über die Quellen fett gedruckter Schrift zu Beginn des jeweiligen Beitrags. Bearbeitet von **DF9QM**.

**Artikel: Amateurfunk mit Taxigeräten DL-QTC (8/69)**

Durch die von der Post geforderte Umstellung des Kanalabstandes kommerzieller Dienste von 50 kHz auf 20 kHz ergibt sich für viele OM's die Möglichkeit. Taxifunkgeräte preisgünstig zu erwerben. Die meisten Geräte lassen sich ohne Schwierigkeit auf das 2-m-Band abgleichen und dort betreiben. In Nürnberg sind bereits 16 solche Stationen QRV, in München ca. zehn. Um die Stationen einheitlich in ganz DL betreiben zu können, empfehlen wir die bereits in München, Nürnberg und Augsburg eingeführte Frequenz von 145.152 MHz. Der zweite vorhandene Quarzkanal kann dann nach Belieben der einzelnen OV's bestückt werden. Die Betriebsabwicklung ist mit diesen Geräten so sicher und überzeugend, daß wir sie hier in Nürnberg nicht mehr missen möchten. DL 8 UQ.

**Artikel: Anruffrequenz auf dem 2m Band (DL-QTC 9/69)**

Auf der letzten IARU-Region-I-Konferenz in Brüssel wurde die bereits bestehende Banderteilung auf dem 2-m Band erweitert und eine Anruffrequenz international festgelegt, die besonders den Mobil- und Portable-Stationen zugute kommen soll. Damit ist eine Forderung verwirklicht worden, die auch von vielen deutschen VHF-Amateuren immer wieder aufgestellt wurde. In vielen Ortsverbänden bestehen schon seit Jahren bestimmte Anruf- und Arbeitsfrequenzen. Die Vorteile einer solchen Einrichtung liegen auf der Hand. Der VHF-Amateur findet sofort einen Gesprächspartner, ohne nach einem ungezielten Anruf das gesamte 2-m Band nach einer zufälligen Antwort absuchen zu müssen. Für Mobil- und Portable-Stationen ist es fast unerlässlich, in fremden Gegenden solche lokale Anruffrequenzen ausfindig zu machen, um auch außerhalb der Hauptbetriebszeiten einige Verbindungen abwickeln zu können. Dieser bisherigen Vielzahl von verschiedenen regionalen Anruffrequenzen mußte eine Vereinfachung folgen. Die neue Anruffrequenz macht die bisher geübte Praxis der unterschiedlichen Arbeitsfrequenzen nicht überflüssig, sondern stellt eine sinnvolle Ergänzung dar. Was kann nun aber geschehen, daß sich die internationale Empfehlung nach einer überall bekannten Anruffrequenz von 145,00 MHz so schnell wie möglich durchsetzt? Alle VHF-Amateure sollten es sich ab sofort zur Gewohnheit machen, ihren Empfänger auf 145,00 MHz abzustimmen und nicht auf einer beliebigen Frequenz stehen zu lassen. "Parken" Sie Ihren Empfänger immer auf der international festgelegten Anruffrequenz. Das sollte vor allem für Funkamateure gelten, die auch während der Tageszeiten besonders an Werktagen betriebsbereit sein können, sei es während des Urlaubes oder bei der Ausübung des Berufes. So besteht für Sie an Ihrer Station die Möglichkeit, sofort eine Funkverbindung aufnehmen zu können. Auf der Anruffrequenz 145,00 MHz können auch in verkehrsschwachen Zeiten längere Gespräche abgewickelt werden. Das ist eine weitere Gewähr dafür, daß diese Frequenz ständig beobachtet wird. Es ist sicherlich selbstverständlich daß bei den schon geringsten gegenseitigen Störungen ein Frequenzwechsel durchgeführt wird, zum Beispiel auf die schon heute vielfach eingeführten Arbeitsfrequenzen der einzelnen Ortsverbände.

Auf der Anruffrequenz 145,00 MHz sind alle Betriebsarten zugelassen. Es bieten sich vornehmlich AM, FM und SSB an. Um die Vorteile dieser Neuregelung voll ausnützen zu können, ist es unter Umständen erforderlich, neben dem VFO einen speziellen Quarz für den Sendebetrieb einzusetzen. Die Beschaffung geeigneter Quarze stellt sicherlich kein unüberwindliches Hindernis dar. Es sollten somit in Zukunft folgende Regeln besonders in verkehrsschwachen Tageszeiten beachtet werden: Stimmen Sie Ihren Empfänger immer auf die Anruffrequenz 145,00 MHz ab.

Lassen Sie Ihren Empfänger auf dieser Frequenz möglichst ständig in Betrieb, solange Sie sich in der Nähe Ihrer Station aufhalten. Rufen Sie zunächst grundsätzlich auf der Anruhfrequenz, was besonders für Mobil und Portable-Stationen gelten sollte. Es wäre wünschenswert, wenn diese neu festgelegte Anruhfrequenz dazu beiträgt, schneller Gesprächspartner zu möglichst allen Tageszeiten zu finden.

#### Artikel: **Amateurfunk auf festen Kanalfrequenzen (DL-QTC 10/69)**

Von den Dienstleistungsbetrieben, Behörden und auch von der Industrie werden in der nächsten Zeit erhebliche Mengen von FM-Sprechfunkgeräte ausgemustert, die aufgrund neuer technischer Bestimmungen (Umstellung vom 50-kHz auf 20-kHz-Raster) nicht mehr für feste und mobile Funkdienste dieser Art betrieben werden dürfen. Diese freigesetzten Geräte bieten sich nun für den Amateurfunk an, da sie ohne größere Umbauarbeiten im 2-m-Amateurfunk-Band eingesetzt werden können und wahrscheinlich auch preiswert zu erwerben sein werden. Mit solchen Geräten lassen sich leistungsfähige Nahverkehrsdienste innerhalb eines Ortsverbandes oder eines Distriktes aufbauen. Es muß nun aber vermieden werden, daß solche FM-Netze mit beliebigen oder zufälligen Kanalfrequenzen betrieben werden, die dann nur zu Störungen größeren Ausmaßes Anlass geben würden. Das UKW-Referat des DARG's empfiehlt daher eine Frequenzordnung, die von allen Funkamateuren im eigenen Interesse zu befolgen wäre, die mit solchen kommerziellen FM-Funkgeräten ein Netz aufbauen möchten. Es ist bewusst davon abgesehen worden, die Benutzung von F3 nur in einem bestimmten Bereich des 2-m Bandes zuzulassen, sondern es gilt auch in diesem Falle die Banderteilung der IARU-Region-I, die es zwischen 144,15 und 145,85 MHz erlaubt, alle Betriebsarten gleichberechtigt zu benutzen. Die FM-Nahverkehrsnetze sollten auf einem der folgenden Kanäle betrieben werden:

Kanal MHz	Kanal MHz	Kanal MHz
0 - 144,00	14 - 144,70	28 - 145,40
1 - 144,05	15 - 144,75	29 - 145,45
2 - 144,10	16 - 144,80	30 - 145,50
3 - 144,15	17 - 144,85	31 - 145,55
4 - 144,20	18 - 144,90	32 - 145,60
5 - 144,25	19 - 144,95	33 - 145,65
6 - 144,30	20 - 145,00	34 - 145,70
7 - 144,35	21 - 145,05	35 - 145,75
8 - 144,40	22 - 145,10	36 - 145,80
9 - 144,45	23 - 145,15	37 - 145,85
10 - 144,50	24 - 145,20	38 - 145,90
11 - 144,55	25 - 145,25	39 - 145,95
12 - 144,60	26 - 145,30	40 - 146,00
13 - 144,65	27 - 145,35	

Die im Frequenzschema aufgeführten Kanäle 0 bis 3 und 37 bis 40 dürfen auf gar keinen Fall benutzt werden, da diese Bereiche für die Betriebsart F3 nicht zugelassen sind, Eine der zu bestückenden Quarzfrequenzen sollte auf die international festgelegte Anruhfrequenz 145,00 MHz gelegt werden (Bedeutung der Anruhfrequenz: siehe DL-QTC 9/1969).

Alle weiteren Frequenzen sind dann entsprechend dem 50- kHz-Raster nach freier Wahl zu bestücken. Es wäre allerdings sinnvoll, zunächst einmal die Kanäle 17-23 zu benutzen und erst bei anwachsender FM-Netz-Zahl auf weitere Kanäle auszuweichen. In diesem Bereich lassen sich

die kommerziellen FM-Geräte ohne zusätzliche Abgleicharbeiten betreiben, und es ist die internationale Anrufrequenz mit einbezogen. Falls Sie jetzt oder in Zukunft mit anderen Funkamateuren ein Nahverkehrsnetz mit solchen FM-Funkgeräten planen und aufbauen möchten, wenden Sie sich bitte mit Ihren Frequenzwünschen und -vorschlägen an den UKW-Referenten Ihres Distriktes, der Sie entsprechend beraten wird.

Artikel: **FM - QRG -145,150 MHz: Ein voller Erfolg! (Anzeige in den gelben Seiten DL-QTC 1/70)**

Im DL-QTC Nr. 8/69, S. 607, wurde bereits auf die hervorragende Verwendungsmöglichkeit von Taxifunkgeräten hingewiesen. Seit Erscheinen dieses Artikels sind jetzt im Raume MÜNCHEN, NÜRNBERG-FÜRTH und Erlangen Ober 100 OM's im Besitz dieser Geräte. Wir möchten nun n o c h m a l s alle OM'S, die in Zukunft diese Geräte benutzen wollen, bitten, der QRG 145,150 MHz bei ihrer Frequenzwahl den Vorzug zu geben. Dies hat besonders für Mobilstationen den großen V o r t e i l, auch in f r e m d e n S t ä d t e n sofort und mühelos einen Funkpartner zu finden. Münchner, Nürnberger, Fürther und Erlanger Mobilisten sind vom FM-Kanalbetrieb auf 145,150 MHz begeistert, weitere OV'S haben sich bereits für 145.150 MHz entschieden. Die große Ballung vieler Stationen auf kleinem Raum und 1 bzw. 2 Kanälen führt nach unseren Erfahrungen nicht, wie man vermuten könnte, zu einer Überbelegung des, oder der Kanäle. Genau des Gegenteil ist der Fall, jeder freut sich, ohne lange am RX zu kurbeln, zu jeder Zeit einen Partner zu finden. Außerdem gestatten es die Vorteile der FM, daß der Kanal in verhältnismäßig geringer Entfernung von anderen QSO-Partnern belegt werden kann, ohne sich gegenseitig zu stören! Die Rauschsperrung ermöglicht es sogar, sowohl zu Hause, als auch mobil o h n e Protest der XYL mit dem RX ständig auf Empfang zu sein.

Die hier angeführten OM'S würden sich sehr freuen, bei allen OV'S Funkpartner auf 145 ,150 MHz zu finden:

DC6LV - MS - OH - SG - SL - XZ - YE -- DC8LK - LP - LQ - LT - OT - OV - XX -- DC9FW - NF -- DJ1EB - IR - NB - ZT -- DJ2BJ - EU - OK - OM - RX -- DJ3DT - DU - GQ -- DJ4WH - YJ -- DJ5QV - QX -- DJ6OQ - RBA - RO -- DJ7PE -- DJ8ZR -- DJ9HJ - JL - ON - OS - UI -- DK1FE - FGA - HZ - JT - HA - HB - KH - SB -- DK2DY - DZ - EE - EG - GQX - GU - TX - YV - YW - YY -- DK3DH - FY - GL - LG -- DL1EH - EY - XU -- DL2AU - GT - OX - WZ -- DL3SP - DL4SF -- DL6EB - RB - RN - XD -- DL8AQ - VJ - UQ · ZX - ZZ -- DL9EW - FE - NM - QM.

Zweimal baten wir, diesen Artikel im UKW-Teil des DL-QTC zu veröffentlichen. Unserer Anregung wurde in dieser Form vom UKW-Referenten leider nicht entsprochen (S. UKW-Rundschau in diesem Heft) Wir haben selbst in die Tasche greifen müssen, um möglichst viele OM'S durch diese Anzeige zu erreichen. vy 73 es awdhn.

Artikel: **FM -Kanalfrequenzen (DL-QTC 6/70)**

Der praktische Funkbetrieb mit umgebauten NÖBL-Anlagen ("Taxifunkgeräte") hat eine Menge zusätzlicher Probleme aufgeworfen die einer schnellen Regelung bedürfen. Das wichtigste Anliegen hierbei ist es, einen für die gesamte Bundesrepublik gültigen Frequenzplan einzuführen. Die ursprüngliche Maßnahme, die Frequenzeinteilung den einzelnen regionalen Interessentengruppen auf Ortsverbandsoder Distriktebene zu überlassen, hat zu keinem

nachhaltigen Erfolg geführt. Die Alternative besteht darin, einige Kanalfrequenzen festzulegen. Wir müssen davon ausgehen, daß der international eingeführte Bandplan für das 2-m-Band auch für die Nahverkehrsnetze gilt, die sich der Frequenzmodulation auf Festfrequenzen bedienen. Sie werden sicherlich einsehen, daß das UKW-Referat keine umfassenden Frequenzuteilungen durchführen kann. Das wäre nur dann mit einem großen Zeitaufwand möglich, wenn zunächst alle Ortsverbände ihre Wünsche vortragen. Deshalb bleibt nichts weiteres übrig, als Richtlinien und Empfehlungen zu geben, die aber nur dann Erfolg haben, wenn sie auch von allen Funkamateuren eingehalten werden. Es gibt keine Kanalfrequenzen des 50- kHz-Rasters (vgl. UKW-Rundschau, DL QTC, Heft 10/1969), die aus rein technischen Gründen bevorzugt werden müssen. Unter Berücksichtigung der internationalen Anruffrequenz 145,00 MHz und der bereits am meisten benutzten Kanalfrequenzen ist folgende Einstellung anzustreben:

Frequenz 1 (Anruffrequenz) 145.00 MHz  
Frequenz 2 (Arbeitsfrequenz) 145,15 MHz  
Frequenz 3 (Arbeitsfrequenz) 145,30 MHz  
Frequenz 4 (Arbeitsfrequenz) 145,45 MHz  
Frequenz 5 (Arbeitsfrequenz) 145,60 MHz

Der Abstand von 150 kHz zwischen den einzelnen Kanalfrequenzen lässt es zu, daß auch die anderen Betriebsarten ungestört in dem oberen Teilbereich des 2-m-Bandes benutzt werden können. Die Nahtstelle zwischen den einzelnen Nahverkehrsnetzen ist die internationale Anruffrequenz. Somit ist es jedem Benutzer dieser FM Geräte möglich, Teilnehmer anderer Netze zu erreichen. Das lässt auch besonders den portablen und mobilen Funkbetrieb zu. Diese jetzt konkrete Festlegung einiger Kanalfrequenzen wird sicherlich bei einigen Funkamateuren auf Ablehnung stoßen, zumal dann, wenn schon andere Frequenzen benutzt werden. An die OM'S geht der eindringliche Appell, in einer nicht zu langen Übergangszeit ihre Geräte umzurüsten. Dieser Schritt ist erforderlich, um ein störungsfreies Nebeneinander mehrerer Betriebsarten zu erreichen. Der Bereich oberhalb 145,85 MHz sollte in keinem Falle mit einem FM-Netz belegt werden, da diese Frequenzen speziell dem Satellitenfunk und den Bakensendern vorbehalten sind. Es ist in Hinsicht auf die sicherlich steigende Aktivität auf dem Gebiete des Weltraumfunks unmöglich, Störungen durch feste FM-Netze auf diesen Frequenzen zu vermeiden. Gerade durch die Kanalsteuerung ist ein schneller Frequenzwechsel nicht möglich. Gegen die gelegentliche Benutzung des Bereiches von 145,85 MHz bis 145,95 MHz durch frequenzvariable Sender aller Betriebsarten ist nichts einzuwenden. In einigen Teilen der Bundesrepublik sind bereits Frequenzumsetzer im Betrieb oder sollen in absehbarer Zeit erstellt werden, die auf exponierten Standorten installiert die Reichweite der kanalgebundenen FM-Funkgeräte erhöhen sollen. Diese Vorhaben sind ohne Zweifel geeignet, vor allem die betrieblichen Vorteile dieser Geräte auszunutzen, so daß selbst der Mobilfunk in unübersichtlichem Gelände möglich wird. Die hierbei anzuwendende Technik weist keinerlei Schwierigkeiten auf.



**Artikel: Thema: 2m Bandplan für FM Relais (cqDL 4/73)**

Zur Zeit ist eine lebhaft Diskussion um das Für und Wider des 600 kHz Systems im Gange. Die Erfahrungen in DL und anderen Ländern zeigen deutlich, daß ein Weichenabstand von 600 kHz nur unter erheblichen technischen und finanziellen Aufwendungen realisiert werden kann. Die uns als Vorbild hingestellten Ws haben nach jahrelangem Kampf endlich ihre Lizenzbehörde soweit gebracht, daß ihnen im 2m Band ein größerer Bereich für Relais zugestanden wird, so daß man dort wie aus den verschiedensten Quellen zu erfahren ist, einen größeren Weichenabstand wählen kann und möchte. Auch die vorgeschlagene Verlegung des SSB Subbandes direkt anschließend an das CW Band wird in letzter Zeit mehr und mehr kritisiert, und die Argumente der Gegner sind überlegenswert: Bei der jetzigen Einteilung ist es, wenn am Ort ein SSB Mann mit dicker PA arbeitet, wenigstens noch möglich, in das CW Band auszuweichen. Bei der vorgeschlagenen Verlegung des SSB Bandes ist es nicht mehr möglich, daß zwei Stationen mit größerer Leistung am selben Ort gleichzeitig DX arbeiten. Das Argument mit dem kleineren Skalenweg ist wohl nicht so gewichtig, schließlich gibt es Kurbelknöpfe für den VFO! Wer mit Kurzwellentranceiver und Transverter arbeitet, muß den Preselektor des Tranceivers sowieso nach jedem QSY nachstellen, und wer seine PA nicht beim QSY nach stimmen will, sollte besser gleich QRT machen, auf die miesen Signale dieser PA's sollten wir verzichten! Das UKW-Referat schlägt daher folgende Banderteilung zur Diskussion vor:

1. Der SSB-Bereich bleibt weiterhin bei 145,410 MHz.
2. Die Benutzung der Subband-Grenzen wird beim Relaisbetrieb (Ansprechfrequenz von R2, Abstrahlfrequenz von R6) eingestellt.
3. Es werden 11 Relaiskanäle mit einem einheitlichen Weichenabstand von 1,4 MHz definiert:

Ansprechfrequenz 144,175-144,425 MHz Abstrahlfrequenz 145,575 -145,825 MHz. Dabei wird die kleinstmögliche Zahl von Quarzen unbrauchbar! Das Ergebnis der Diskussion wird Grundlage für unsere Aktivitäten bei der IARU sein.

**Artikel: 2-m-Bandplan für Relais (cqDL 7/73)**

Die Clubversammlung in Wolfsburg bestätigte am 19./20. Mai 73 die in Baunatal beschlossene Vorgehensweise in Sachen 2-m Relais. Es wurde einem Antrag des Distriktes Niedersachsen zugestimmt, der die endgültige Entscheidung erst dann vorsieht, nachdem der UKW-Referent anlässlich der nächsten Region-1-Conference oder der (in diesem Jahr erwarteten) Sitzung des VHF-Committees mit den VHF-Managern der NachbarVerbände gesprochen hat. Die Planungsarbeiten sollen aber dessen ungeachtet weitergehen. Leider fehlen dazu immer noch die im Herbst von den Relais-Verantwortlichen angeforderten Karten der Versorgungsbereiche der Relais. Es liegen bisher erst 35 Karten vor Dem in Baunatal bereits vorgeschlagenen Umstell-Termin in der zweiten Hälfte des Jahres 1975 wurde zugestimmt. OM Klaus Borig, DC 8 FT, übergab das Ergebnis der Umfrage-Aktion in Sachen 1,6 MHz Weichenabstand. Es hatten sich reichlich 3 400 OM'S für die Beibehaltung des bisherigen Systems ausgesprochen. Der 1. Vorsitzende des DARC, DL3YH, dankte DC8FT und seiner Crew für die Mühen, die sie mit dieser Aktion auf sich genommen hatten. Leider sei es aufgrund der bereits früher dargelegten Gründe nicht möglich, am alten System unbegrenzt festzuhalten. DJ 2 HF schreibt zur Bandplan-

---

Änderung auf 2 m: Der neue Bandplan ist europäisch bzw. in der Region 1 beschlossen, er ist ohne Zweifel sinnvoll und wird z. B. in England schon seit ca. 1 Jahr durchgeführt. Hindernisse in DL, weshalb diese Regelung bei uns noch nicht eingeführt ist, sind offensichtlich der 0,6-MHz-Abstand der FM-Relais sowie einiger Stationen, die die Anschaffung neuer Quarze scheuen. Das letztere ist verständlich, doch sollte dieses nicht den notwendigen Bandplan noch weiter verzögern. Änderungen in der inneren Aufteilung der Bänder wird es auch später immer wieder geben, so daß wir von der Festlegung durch Quarze abkommen müssen. Eine Anregung dazu wäre, einen variablen Oszillator nach dem Synthese- oder noch besser nach dem Analyse-Verfahren zu entwickeln, der durch mehrere Programm- bzw. Kanalwähler auf fest eingestellten Frequenzen programmierbar ist und somit eine Bandplan-Änderung innerhalb weniger Minuten möglich macht. - h i.! Zum Problem "amateurmäßige Messmittel" kann ich folgendes sagen: Amateure, die ein Relais oder Umsetzer erstellen und dafür verantwortlich zeichnen, sollten mehr als amateurmäßige Messmittel haben, um eine Einrichtung dieser Tragweite aufzubauen und unter Kontrolle zu halten; dieses ist auch in den meisten Fällen gegeben. Speziell für diese OM'S dürfte eine Entkopplung zwischen Sender und Empfänger in der Größenordnung 70 dB kein Problem sein.